

# 卷材防水屋面构造图

批准部门：福建省建设委员会

批准文号：闽建标(1994)005号

主编单位：福建省建筑设计办公室

统一编号：DBJ113-01

实行日期：1994年4月10日

图集号：闽93J01

主编单位负责人：

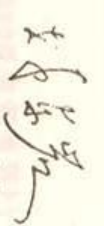

主编单位技术负责人



技术审定人：林晓斌

设计负责人：斯志忠

## 目 录

1、目 录	页次	15、屋面变形缝(二)	15
2、说 明	2	16、女儿墙外排水及泛水构造	16
3、不上人屋面	3	17、屋面上人孔、烟囱构造	17
4、上人屋面	4	18、出屋面透气管及雨水斗构造	18
5、不上人屋面分格缝构造	5	19、屋面雨水口	19
6、上人屋面分格缝构造	6	20、屋面避雷网支架和支座	20
7、保温屋面分格缝、排气槽构造	7	21、卷材防水屋面等级和设防要求表1	21
8、檐沟、挑檐构造(一)	8	22、卷材搭接宽度表2、沥青基防水卷材的物理性能表3	22
9、檐沟、挑檐构造(二)	9	23、沥青基防水卷材、高聚物改性沥青防水卷材的外观质量表4、表5、高聚物改性沥青防水卷材的物理性能表6	23
10、预制大型屋面板泛水及分格缝	10	24、合成高分子防水卷材的外观质量、物理性能表7、表8	24
11、女儿墙、内天沟泛水构造	11	25、高分子卷材的性能及适用范围参考表9	25
12、山墙转角泛水构造	12		
13、高低层屋面变形缝、抗震缝构造	13		
14、屋面变形缝(一)	14		



刷浅色反光涂料(或撒白石子);  
卷材防水层;  
20厚1:2.6水泥砂浆找平层;  
结构层详单休。



1a 1b 1c 不上人卷材屋面

刷浅色反光涂料(或撒白石子);  
卷材防水层;  
40厚C20密实性砼一次抹光(配 $\Phi 4$ 双向钢筋网);  
保温层详单休;  
结构层详单休。



2a 2b 2c 不上人卷材屋面

砼预制板详④  
180-240高120×120砖支墩,M2.6水泥砂浆砌;  
卷材防水层;  
20厚1:2.6水泥砂浆找平层;  
结构层详单休。

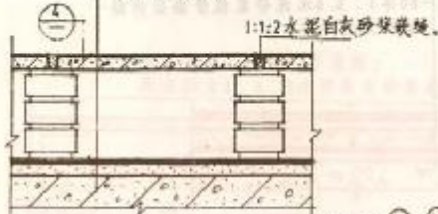

3a 3b 3c 架空隔热层屋面

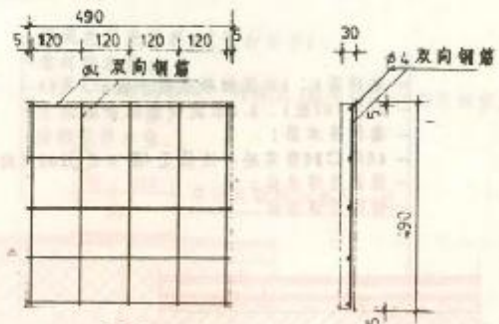

4 砼预制板  
C20细石砼

注: 1. ①②、③④、⑤⑥为高分子卷材防水层;  
2. ①b、②b、③b为高聚物改性沥青防水卷材;  
3. ①c、②c、③c为沥青基防水卷材。  
4. 选用何种构造及哪种防水卷材,  
由设计人员根据21页表1选用。

不上人屋面

图集号	03J01
页号	3

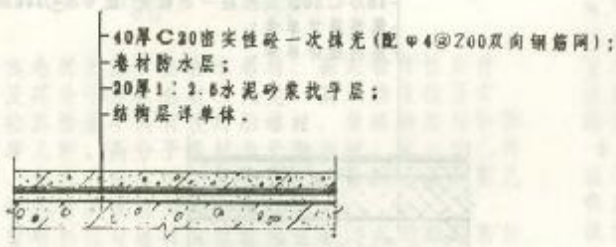

1a 1b 1c 密实砼面上人屋面

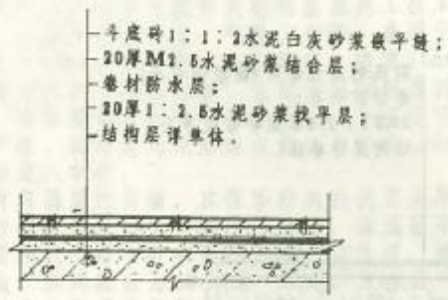

2a 2b 2c 斗底砖面上人屋面



4a 4b 4c 地砖面上人屋面



3a 3b 3c 地砖面上人屋面

注:

1. (1a), (2a), (3a) 为高分子卷材防水层;
2. (1b), (2b), (3b) 为高聚物改性沥青防水卷材;
3. (1c), (2c), (3c) 为沥青基防水卷材;
4. 选用何种构造及何种防水材料, 由设计人员根据21页表1选用。

上人屋面

图集号 09J3J01  
页号 4

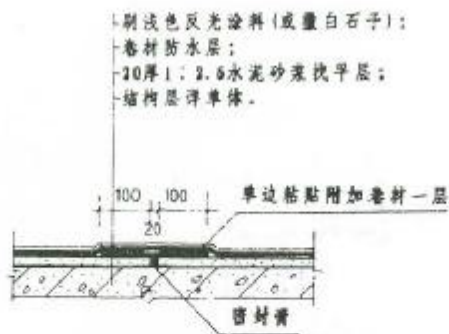

1 卷材屋面分格缝构造

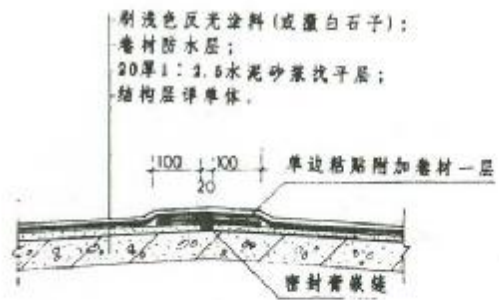

2 卷材屋面屋脊分格缝



3 架空隔热层屋面分格缝构造

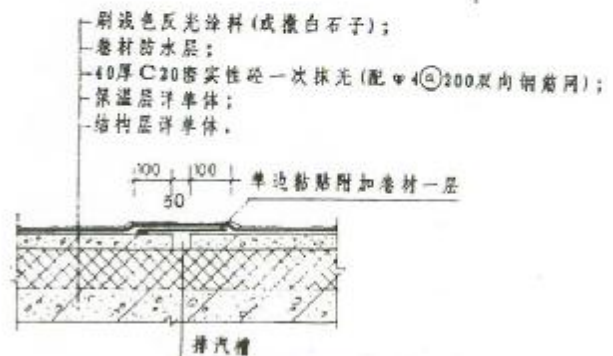

4 卷材屋排汽槽缝构造

注:屋面纵横分格缝间距不宜大于6M×6M。

不上人屋面分格缝构造

图集号 闽93J01  
页号 5



1 密实砾面分格缝构造

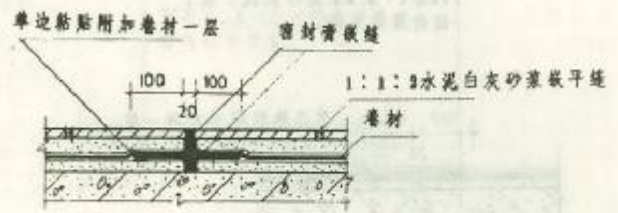

2 斗底砖面分格缝构造

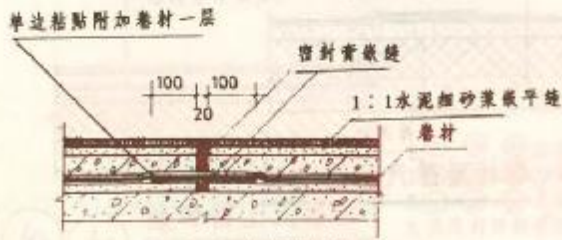

3 地砖面分格缝构造

注：屋面纵横分格缝间距不宜大于 $6M \times 6M$ 。

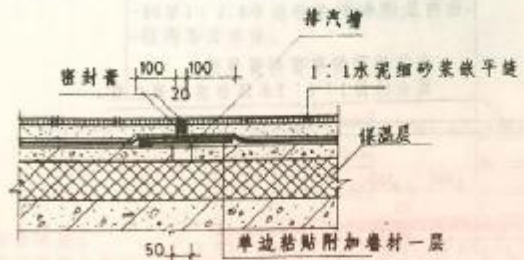

4 地砖面分格缝排汽槽构造

上人屋面分格缝构造

图号	W93J01
页号	6

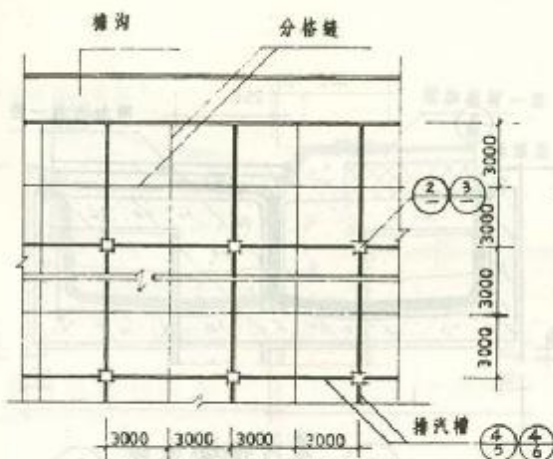

1 分格缝、排汽槽布置平面

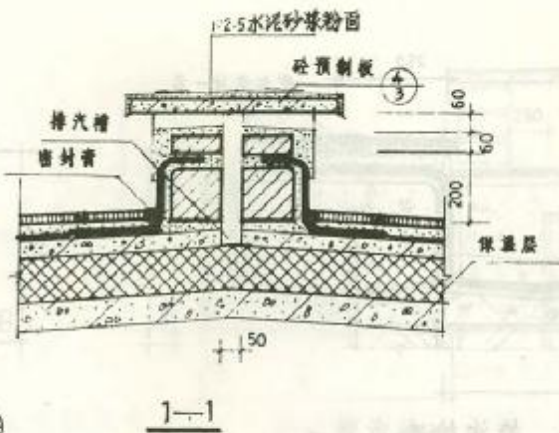

1-1

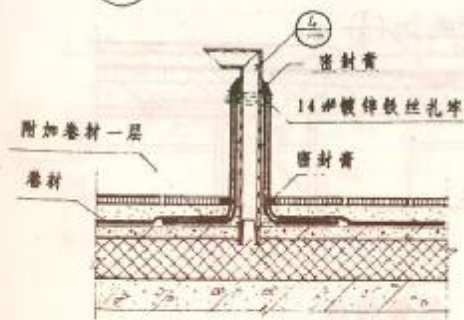

3 排汽管构造

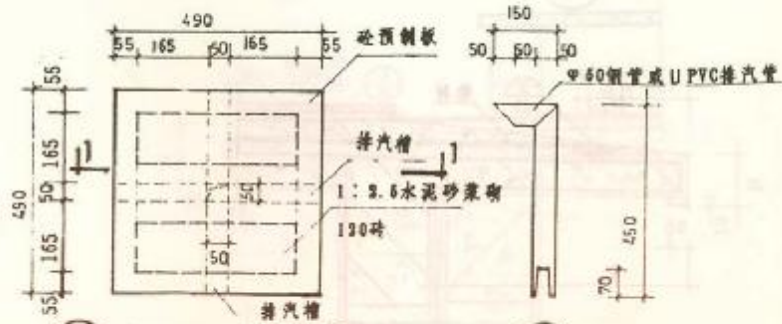

2 排汽槽平面

4

保温屋面分格缝、排汽槽构造		图号	WQJ101
		页号	7

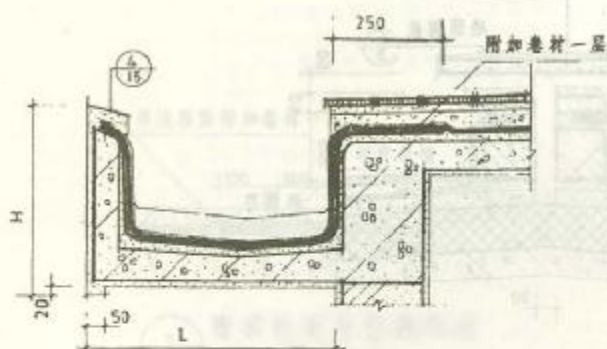

① 檐沟构造

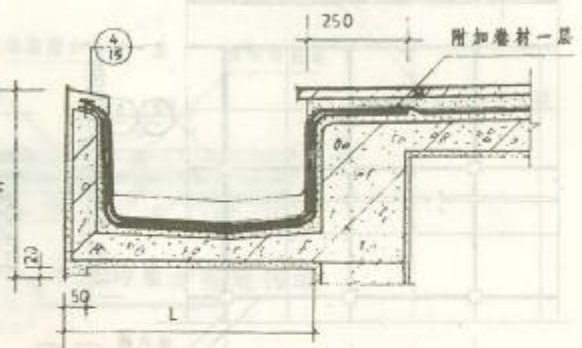

③ 檐沟构造

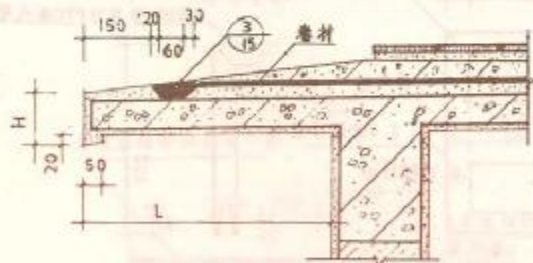

② 挑檐构造

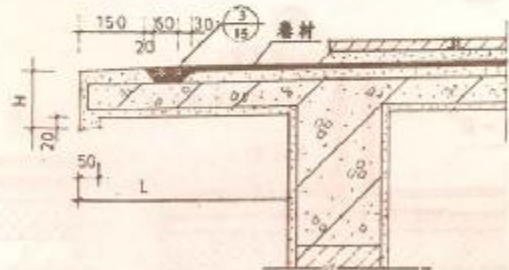

④ 挑檐构造

注：L、H 详单件

檐沟、挑檐构造(一)

图号	9.3.01
页	8

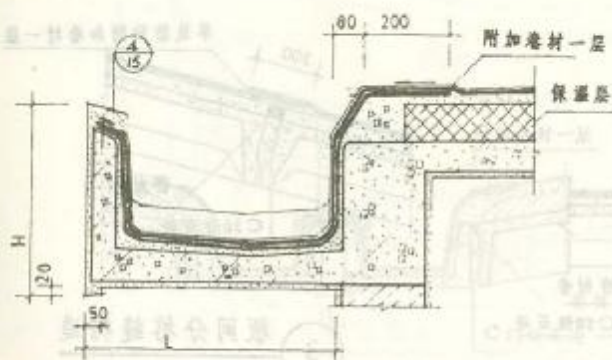

1 檐沟构造

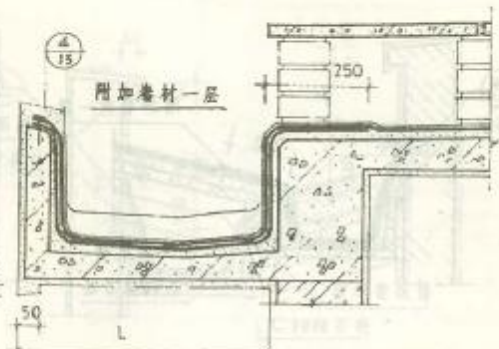

3 檐沟构造

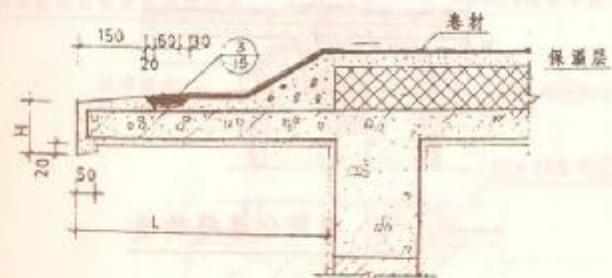

2 挑檐构造

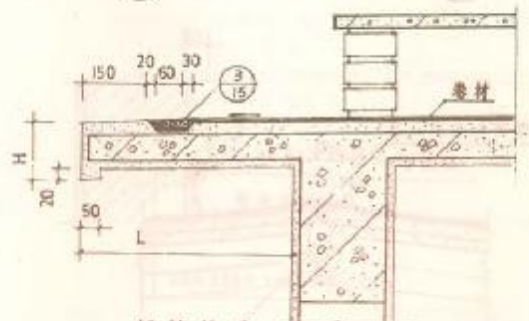

4 挑檐构造

注: H, L详单体设计

檐沟、挑檐构造 (二)

图号	49:J01
页号	9

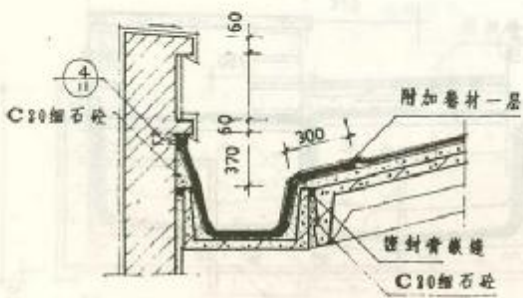

1 女儿墙内天沟泛水构造

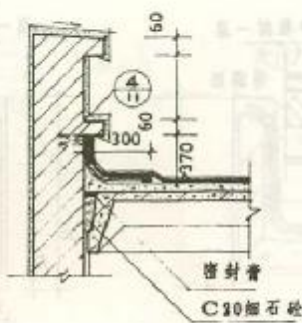

2 女儿墙泛水构造



3 板间分格缝构造

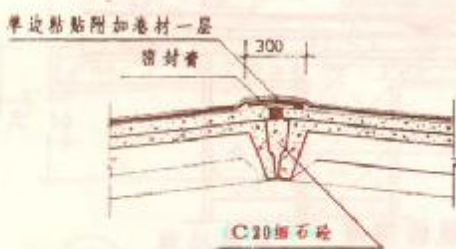

4 屋脊分格缝

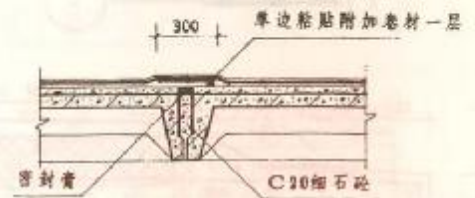

5 板间分格缝构造

预制大型屋面板泛水及分格缝

图集号 09J101

页 + 10

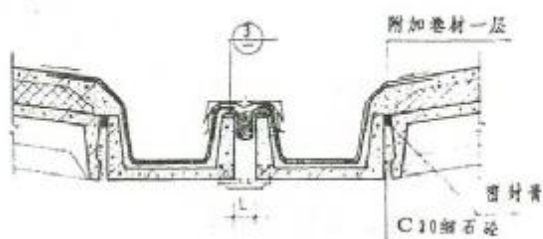

1 内天沟泛水构造

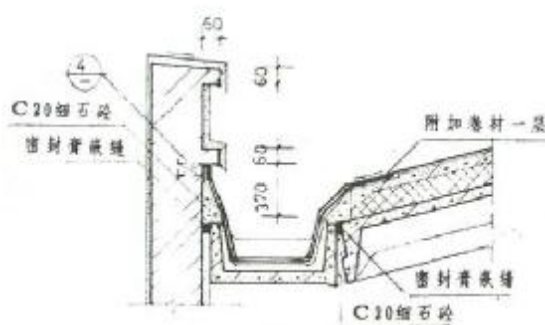

2 女儿墙内天沟泛水构造

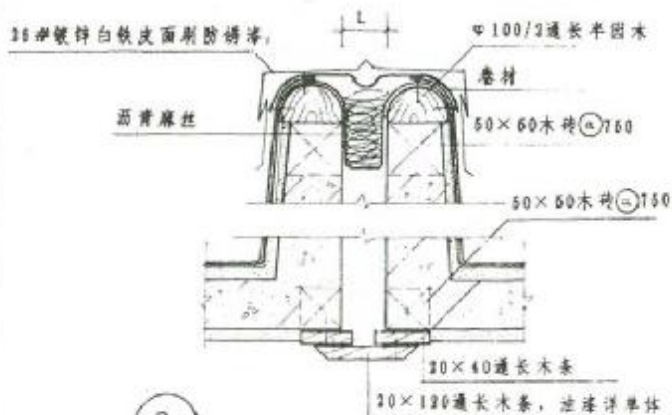

3

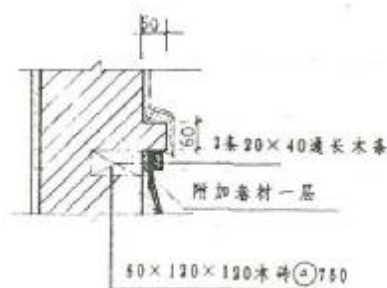

4

注: L详单详

女儿墙、内天沟泛水构造

图号	K93J01
页号	11





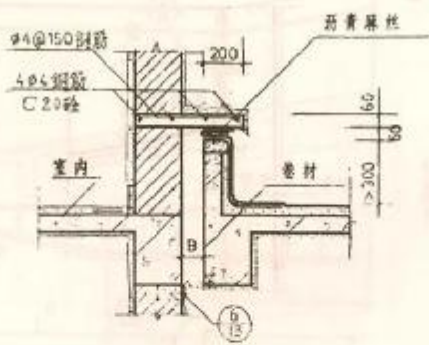

① 屋面变形缝

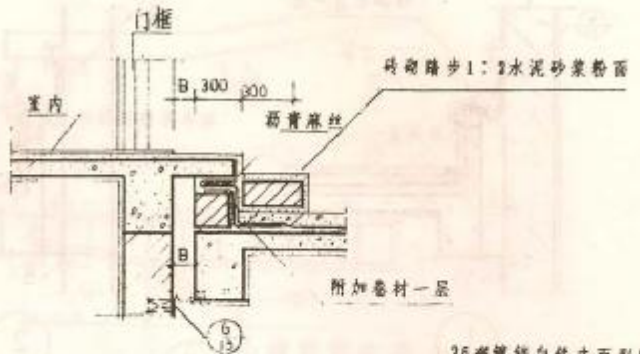

② 屋面变形缝

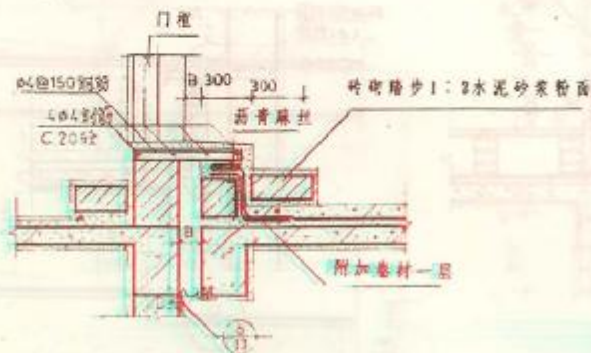

③ 屋面变形缝

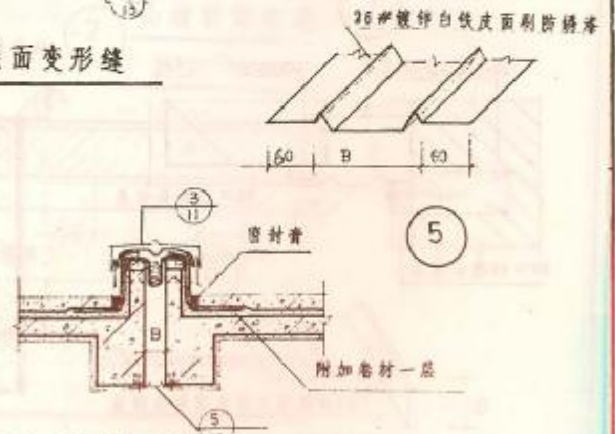

④ 屋面变形缝

注: B宽详单件。

屋面变形缝 (一)

图集号	93J01
页号	14

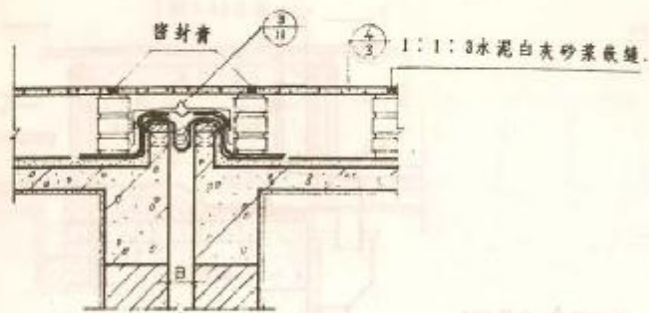

1 架空隔热层屋面变形缝

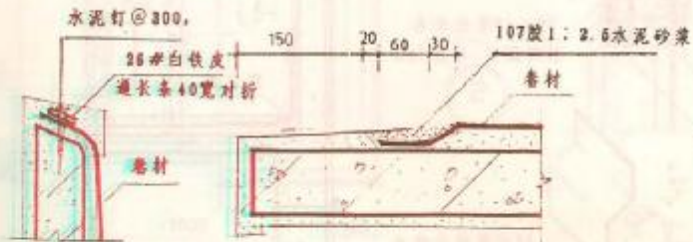
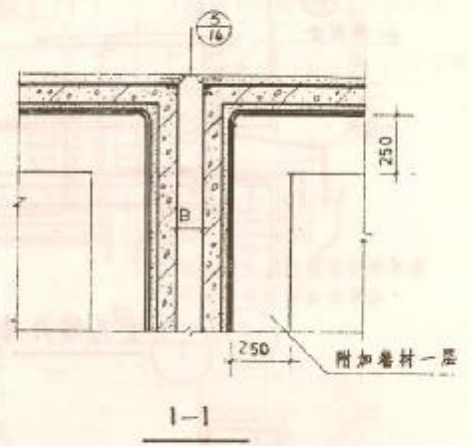

4

3

注: B宽详单体设计

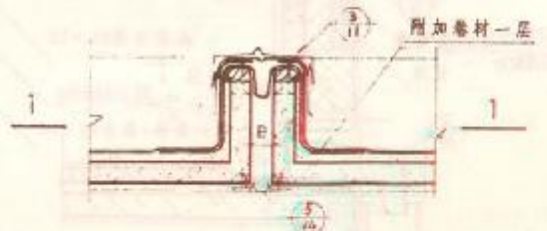

2 屋面檐沟变形缝

屋面变形缝 (二)

图集号: 93J01  
页次: 15

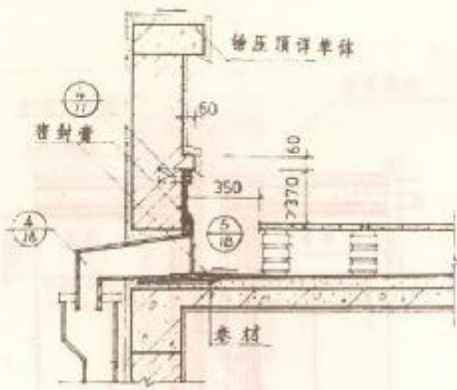

① 女儿墙外排水

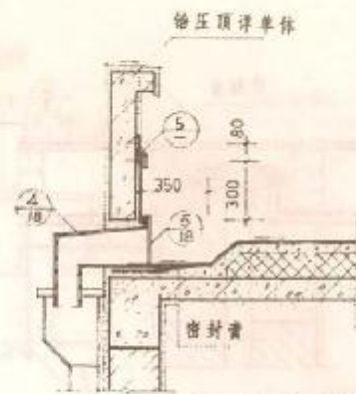

③ 女儿墙外排水

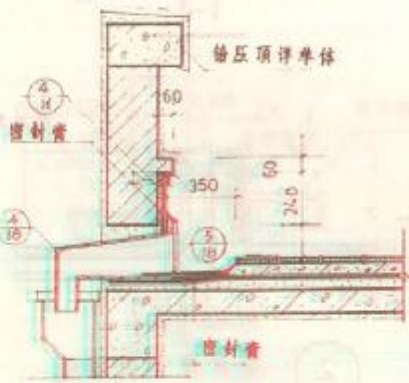

② 女儿墙外排水



⑤



④ 女儿墙泛水构造

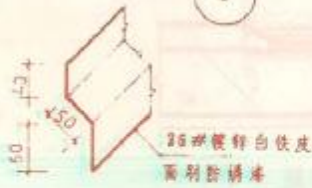

⑥

女儿墙外排水及泛水构造

图集号 93J01  
页号 16

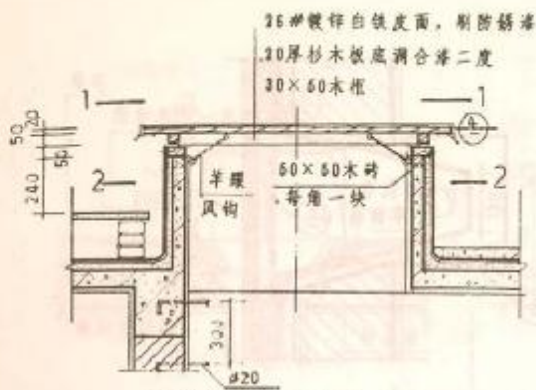

1 屋面上人孔

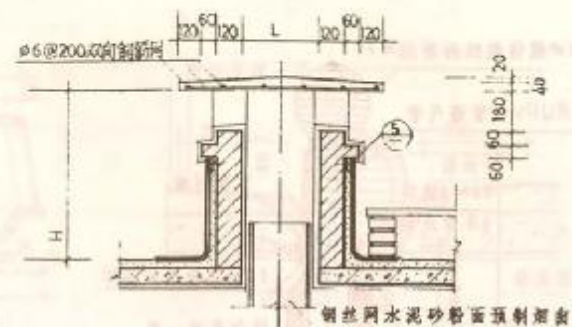

2 烟囱

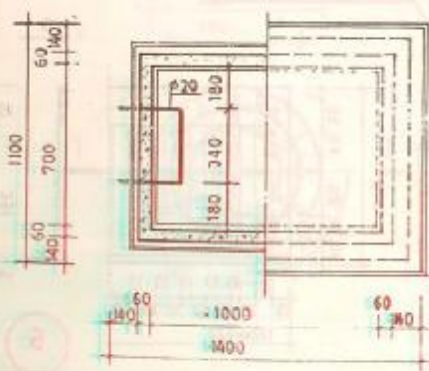

2-2 1-1

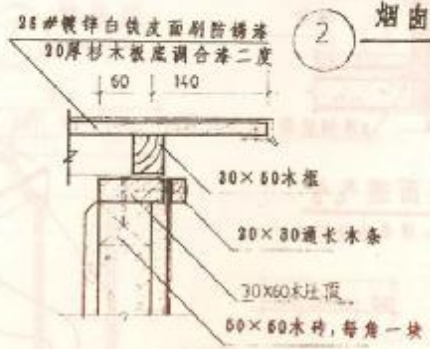

4

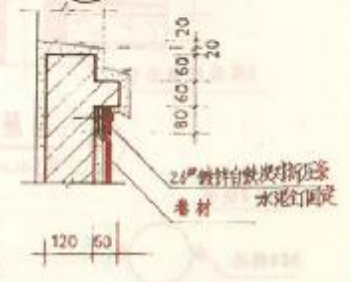

5

注: H. L. 详单体设计

屋面上人孔、烟囱构造

图集号: W93J01  
 页号: 17



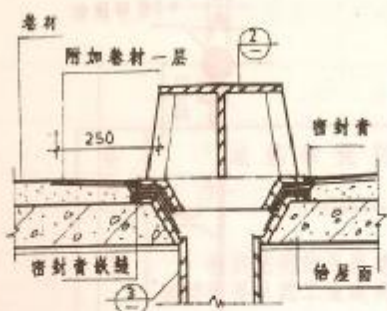

1-1

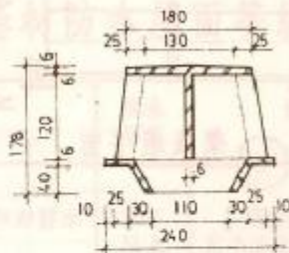

2 铸铁罩

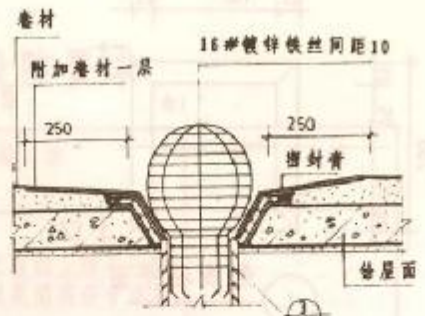

4 铅丝球罩

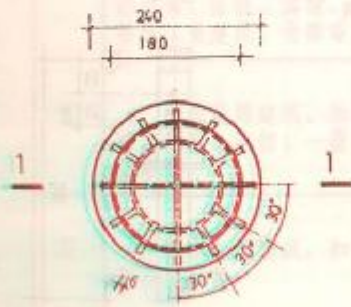

1 铸铁罩平面

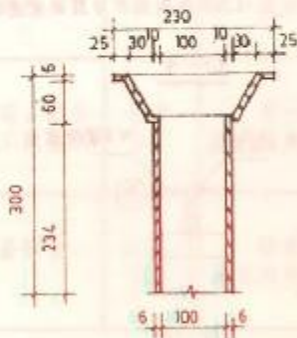

3 铸铁承水管

屋面雨水口

图集号 94J01  
页号 19

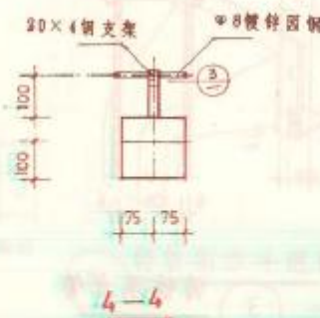
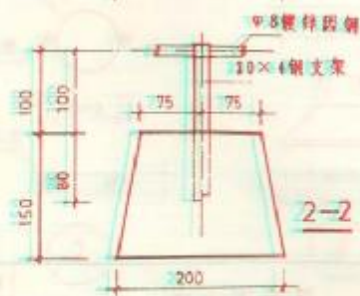
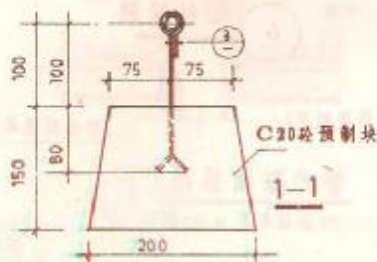
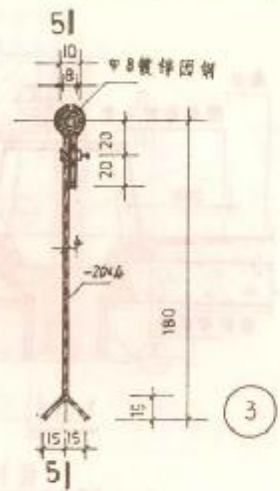
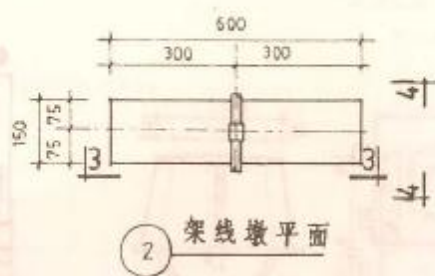
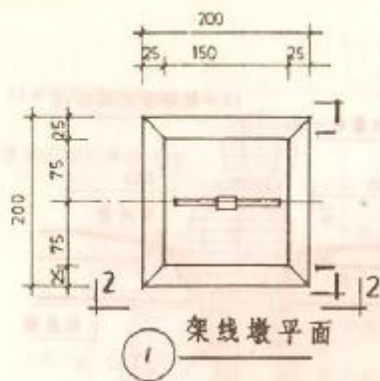

屋面避雷网支架和支座

图集号 93J01  
页次 20

## 卷材防水屋面等级和设防要求

表1

等级	建筑物类别	防水年限	设防要求	附注
I	特别重要的民用建筑和对防水有特殊要求的工业建筑。	20年以上	要有三道或二道以上防水设防，其中必须要有一道是用高分子卷材为防水材料。	
II	重要的民用建筑，如博物馆、图书馆、医院、宾馆、影剧院；重要的工业建筑、仓库等。	15年以上	要有二道防水设防，其中必须要有一道是卷材。	卷材如采用沥青基防水卷材时应为三毡四油。
III	一般民用建筑，如住宅、办公楼、学校、旅馆；一般的工业建筑仓库等。	10年以上	有一道卷材防水或有两道其他建筑防水材料作为防水层。	同上
IV	非永久性建筑，如简易宿舍、简易车间等。	5年以上	除卷材外还可以采用其他防水建筑材料，如波形瓦等。	如采用沥青基防水卷材应为二毡三油。

卷材防水屋面等级和设防要求表1

图号: 93J01

页号: 21

卷材搭接宽度表

表2

卷材种类	搭接方向 铺贴方法	短边搭接宽度mm		长边搭接宽度mm	
		满粘法	空铺法 点粘法 条粘法	满粘法	空铺法 点粘法 条粘法
		沥青基防水卷材	100	150	70
高聚物改性沥青防水卷材	80	100	80	100	
合成高分子防水卷材	粘结法	80	100	80	100
防水卷材	焊接法	50			

沥青基防水卷材的物理性能

表3

项 目	单 位	指 标		
		350#	500#	
拉力 (25±2℃时, 纵向不小于)	N	340	440	
耐 热 度		85±2℃, 2h 不流淌、无集中汽泡		
柔 度		18±2℃绕Φ20mm圆棒无裂纹		
不透水性	压力不小于	Mpa	0.10	0.15
	保持时间不小于	Min	30	30

卷材搭接宽度表2、

沥青基防水卷材的物理性能表3

图号: 093301

页 22

### 沥青基防水卷材的外观质量

表4

项 目	判 断 标 准
孔洞、硌伤	不 允 许
露胎、涂盖不匀	不 允 许
折纹、皱折	距卷芯1000mm外，长100mm以上不允许。
裂 纹	距卷芯1000mm外，长10mm以上不允许。
缺 边	深20mm内，不超过四处。
接 头	每卷不允许超过一处。

### 高聚物改性沥青防水卷材外观质量

表5

项 目	判断标准
断裂、皱折、孔洞、剥离	不 允 许
边缘不整齐、砂砾不均匀	无明显差异
胎体未浸透、露胎	不 允 许
涂盖不均匀	不 允 许

### 高聚物改性沥青防水卷材物理性能

表6

项 目	单 位	指 标				
		I类	II类	III类	IV类	
拉伸性能	拉 力	N	>800	>500	>50	>200
	延 伸 率	%	>30	>5	>300	>3
耐 热 度		85℃、2h不流淌，无集中性汽泡				
低 温 柔 性		-10℃，绕规定直径圆棒，无裂纹				
不透水性	压 力	Mpa	不 小 于 0.2			
	保 持 时 间	Min	不 小 于 30			

注：IV类材料不得单层用于防水等级为III级的屋面。

沥青基防水卷材、高聚物改性沥青防水卷材的外观质量表4、表5、高聚物改性沥青防水卷材的物理性能表6

图集号：03J101

页 数：23

合成高分子防水卷材的物理性能

表6

项 目	单 位	指 标
拉 伸 强 度		>7
断 裂 伸 长 率	加 筋	>10
	不 加 筋	>200
低 温 柔 度	℃	不高于-20
不 透 水 性	压 力	Mpa 不小于0.3
	保 持 时 间	Min 不小于30
热老化保持率 (80±2℃, 168h)	拉 伸 强 度	% >80
	断 裂 伸 长 率	% >70

注：本表不包括再生橡胶类卷材，该表卷材可用于防水等级为IV级的屋面。

合成高分子防水卷材外观质量

表7

项 目	判 断 标 准
折 痕	每卷不超过二处，总长度不超过20mm。
杂 质	大于0.5mm颗粒不允许。
胶 块	每卷不超过六处，每处面积不大于4mm <sup>2</sup> 。
缺 胶	每卷不超过六处，每处不大于7mm，深度不超过本身厚度的30%。

与卷材相匹配的胶粘剂的质量应符合下列要求：

①改性沥青胶粘剂的粘结剪切强度不应小于0.05Mpa，粘结剥离强度应不小于8N/10mm。

②合成高分子胶粘剂的粘结剥离强度应不小于50N/25mm，浸水168h后粘结剥离强度保持率不低于70%。

胶粘剂的物理性能应检验下列项目：

①改性沥青胶粘剂：粘结剪切强度，粘结剥离强度；

②合成高分子胶粘剂：粘结剥离强度，粘结剥离强度浸水后保持率。

合成高分子防水卷材的外观质量、  
物理性能表7、表8

图号 93J01

页号 24

## 高分子卷材的性能及适用范围参考表

表 9

类别	性能特点	档次	外观特点	施工条件	适用范围
三元乙丙橡胶类	延伸率大、抗拉强度高、使用寿命长。 对基层伸缩及开裂变形适应性强	高档	多种颜色	冷施工 操作方便	主要用于重大或特殊建筑的屋面防水工程； 最适用于直接外露没有保护层的屋面防水工程。
聚氯乙烯类	延伸率较大、抗拉强度较高。	中档	同上	同上	不同功能要求的重要屋面防水工程； 也适用于直接外露及有保护层的屋面防水工程。
氯化聚乙烯类	延伸率较大、抗拉强度较高。 具有耐臭氧、耐热、耐化学药品 阻燃及抗渗性。	中档	同上	同上	同上
氯化聚乙烯橡胶共混类	延伸率大、抗拉强度高，具有优异的 结合性能。	中档	同上	同上	同上
改性再生胶类	延伸率、抗拉强度均优于普通纸胎油毡，耐水性及耐热稳定性良好	低档	黑色	同上	一般工业与民用建筑工程的屋面防水，价格较低

高分子卷材的性能及适用范围参考表 9

图集号：03J01

页 25