

辽宁省建筑标准设计
建筑配件图集

常用木窗

统一编号：DBJT05—51

图 集 号：辽 92J702

辽宁省建筑设计研究院编制

·1992·

常用木窗

批准部门: 辽宁省建设委员会

批准文号: 辽建发(1993)157号

主编单位: 辽宁省建筑设计研究院

统一编号: DBJT05—51

实行日期: 1993年7月1日

图集号: 辽92J702

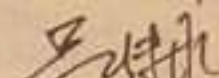
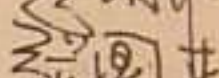
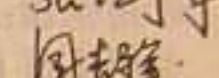
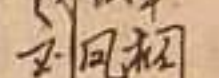
主编单位负责人: 
 主编单位技术负责人: 
 技术审定人: 
 设计负责人: 

目录.....	1	C1单层平开窗节点详图.....	8
说明.....	2	C2双层平开窗节点详图.....	9
C1·C2平开窗立面图(一).....	3	C1·C2平开窗基本扇立面图及型号表.....	10
C1·C2平开窗立面图(二).....	4	C3提拉窗立面图(一).....	11
C1·C2平开窗立面图(三).....	5	C3提拉窗立面图(二).....	12
C1·C2平开窗立面图(四).....	6	C3提拉窗基本扇型号表及拉窗节点详图.....	13
C1·C2平开窗立面图(五).....	7	C3提窗节点详图.....	14

目 录	图集号	辽92J702
	页	1

说 明

一、适用范围:

本图集适用于辽宁省一般民用建筑(如:住宅、宿舍、中小学校、医院、办公楼等)

二、本图集根据辽宁省建委辽建发(1991)39号文件精神,在原辽J401《常用木窗》基础上修编而成。

三、类别及墙体洞口尺寸:

1. 窗类别编号:

C1——单层、外平开窗;

C2——双层、内外平开窗;

C3——提拉窗。

2. 窗编号说明:

Cx——x x x

窗规格编号
窗类别编号

3. 窗洞口尺寸:

宽度有400、600、900、1200、1500、1800、2100毫米七种;

高度有600、900、1200、1500、1800、2100、2400毫米七种。

四、材料及有关要求:

1. 制窗木材选用一、二等红、白松。框料、扇料一律做干燥处理,含水率不得大于下列数值:窗扇15%、窗框18%。

2. 用料标注尺寸为干燥、刨光后的净料尺寸。木材

加工裕量:单面刨光为3毫米、双面刨光为5毫米。木材干缩量为4%~5%。

3. 窗扇(包括亮子及气窗)采用标准扇组合式。

4. 用料断面尺寸表:

用料 断面 名称	窗 框						窗 扇				气窗	
	边框		横槛		竖挺		边料		棧子		毛料	净料
	毛料	净料	毛料	净料	毛料	净料	毛料	净料	毛料	净料		
单层窗	60×90	55×83	60×90	55×83	65×90	58×83	45×60	40×55	45×35	60×30	35×45	30×30
双层窗	80×120	75×110	80×120	75×110	85×120	78×110	65×60	60×55	65×35	80×30	55×45	50×40
提拉窗	60×110	55×100	60×110	53×100	60×110	53×100	45×60	40×55	45×35	60×30		

5. 窗框安装按先立口考虑,框与墙接触部分应涂防腐油。

6. 本图集三扇双层窗,其内层窗的中间扇,在制作时扇上端设 $\varnothing 10$ 硬圆木榫,下端设窗划,解决擦玻璃问题。

7. 折页规格及强度应与相应的开启扇匹配。

8. 油漆:一般采用调合漆、刷三遍。玻璃一般采用3毫米厚平板玻璃。

9. 本图尺寸长度以毫米为单位。

	400	600	900			1200			1500		
600	 C1-1 C2-1		 C1-2 C2-2			 C1-3 C2-3			 C1-4 C2-4		
扇号	1		2			3			2 4		
900	 C1-6 C2-6	 C1-7 C2-7	 C1-8 C2-8	 C1-9 C2-9	 C1-10 C2-10	 C1-11 C2-11	 C1-12 C2-12	 C1-13 C2-13	 C1-14 C2-14	 C1-15 C2-15	 C1-16 C2-16
扇号	7	7A(42)	5	5.5A(40)	5A(40)	8	8.8A(43)	8A(43)	5.9	5.5A(40)9	5A(40)9A
1200	 C1-23 C2-23	 C1-24 C2-24	 C1-25 C2-25	 C1-26 C2-26	 C1-27 C2-27	 C1-28 C2-28	 C1-29 C2-29	 C1-30 C2-30	 C1-31 C2-31	 C1-32 C2-32	 C1-33 C2-33
扇号	22	22A(42)	20	20.20A(40)	20A(40)	23	23.23A(43)	23A(43)	20.24	20.20A(40)24	20A(40)24A
1500	 C1-40 C2-40	 C1-41 C2-41	 C1-42 C2-42	 C1-43 C2-43	 C1-44 C2-44	 C1-45 C2-45	 C1-46 C2-46	 C1-47 C2-47	 C1-48 C2-48	 C1-49 C2-49	 C1-50 C2-50
扇号	7.43	7A(42)34	5.35	5.5A(40)35	5A(40)35	8.37	8.8A(43)37	8A(43)37	5.9.38	5.5A(40)9.38	5A(40)9A.38
	 C1-57 C2-57	 C1-58 C2-58	 C1-59 C2-59	 C1-60 C2-60	 C1-61 C2-61	 C1-62 C2-62	 C1-63 C2-63	 C1-64 C2-64	 C1-65 C2-65	 C1-66 C2-66	 C1-67 C2-67
扇号	31A	31A(42)	29A	29(40)	29A(40)	32	32(43)	32A(43)	29.33	29(40).33	29A(40).33A

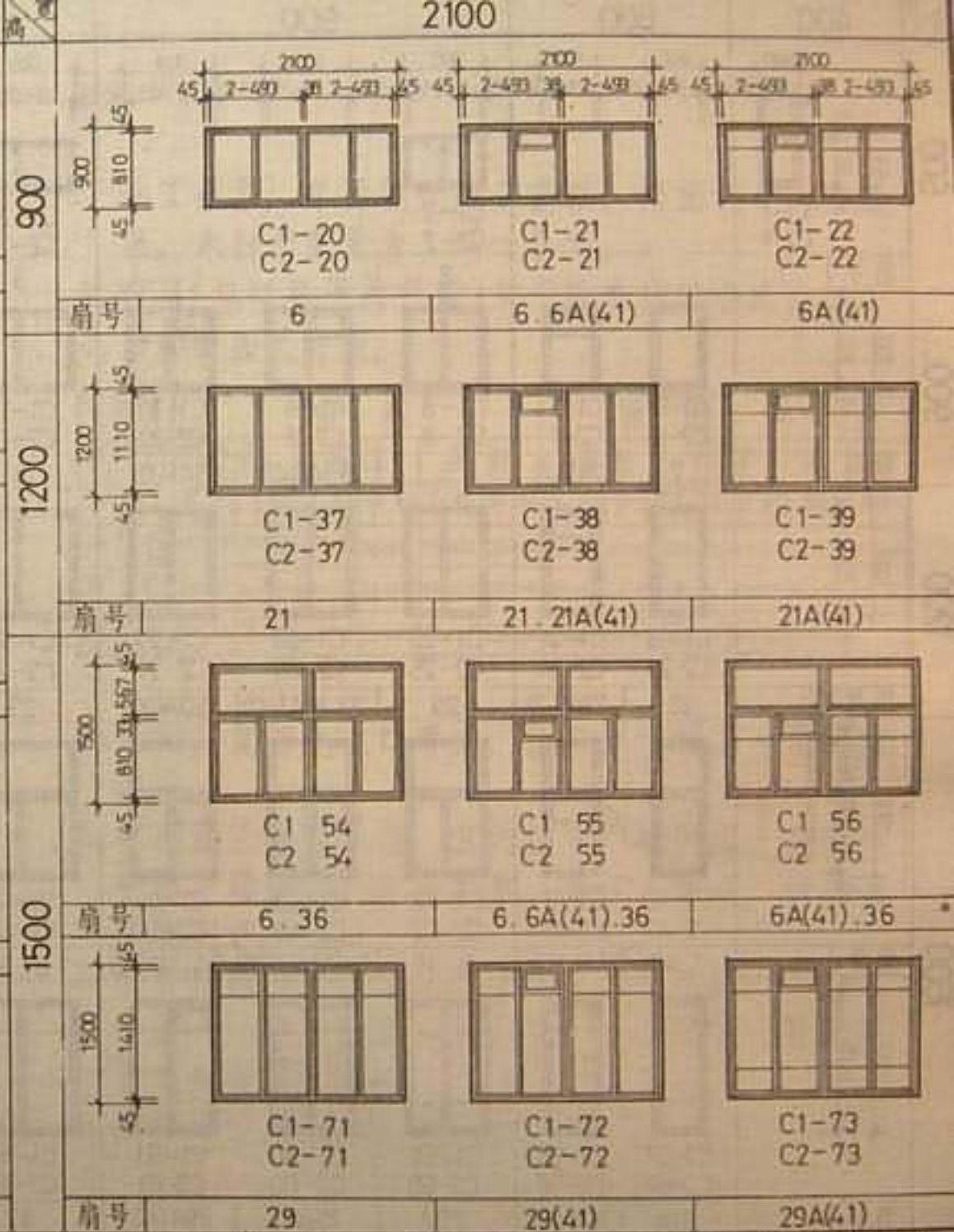
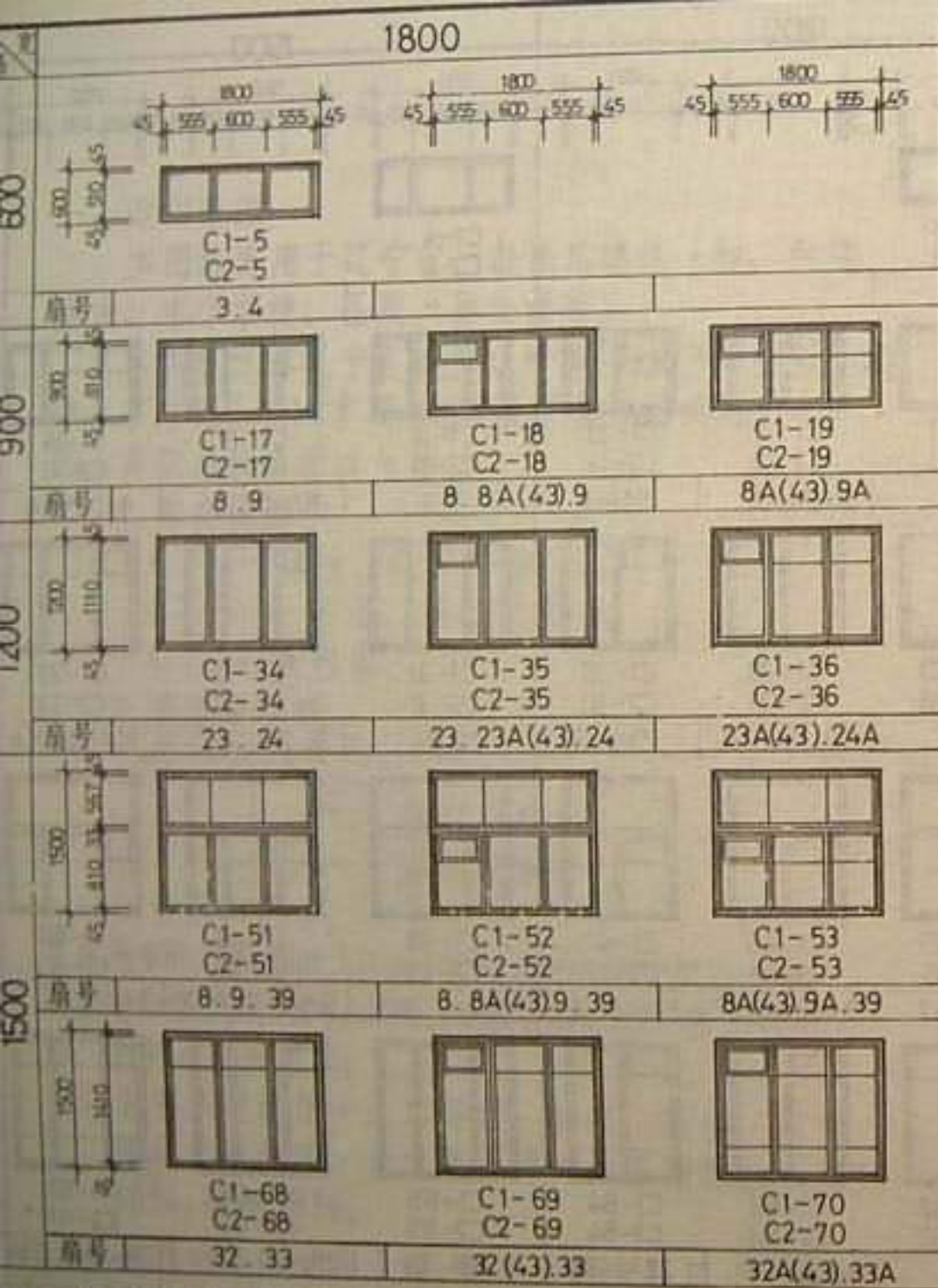

跟多资料加微信公众号 jianzhu118

C1、C2平开窗立面图(二)

	600		900			1200			1500		
1800											
	C1-74 C2-74	C1-75 C2-75	C1-76 C2-76	C1-77 C2-77	C1-78 C2-78	C1-79 C2-79	C1-80 C2-80	C1-81 C2-81	C1-82 C2-82	C1-83 C2-83	C1-84 C2-84
	22 34	22A(2)34	20 35	20 20A(40)35	20A(40)35	23 37	23 23A(43)37	23A(43)37	20 24 38	20 20A(40)24 38	20A(40)24A 38
C1-91 C2-91	C1-92 C2-92	C1-93 C2-93	C1-94 C2-94	C1-95 C2-95	C1-96 C2-96	C1-97 C2-97	C1-98 C2-98	C1-99 C2-99	C1-100 C2-100	C1-101 C2-101	
12	12 12A(42)	10	10 10A(40)	10A(40)	13	13 13A(43)	13A(43)	10 14	10 10A(40)14	10A(40)14A	
2100											
	C1-108 C2-108	C1-109 C2-109	C1-110 C2-110	C1-111 C2-111	C1-112 C2-112	C1-113 C2-113	C1-114 C2-114	C1-115 C2-115	C1-116 C2-116	C1-117 C2-117	C1-118 C2-118
	31 34	31(42)34	29 35	29(40)35	29A(40)35	32 37	32(43)37	32A(43)37	29 33 38	29(40)33 38	29A(40)33A 38
C1-125 C2-125	C1-126 C2-126	C1-127 C2-127	C1-128 C2-128	C1-129 C2-129	C1-130 C2-130	C1-131 C2-131	C1-132 C2-132	C1-133 C2-133	C1-134 C2-134	C1-135 C2-135	
17	17 17A(42)	15	15 15A(40)	15A(40)	18	18 18A(43)	18A(43)	15 19	15 15A(40)19	15A(40)19A	

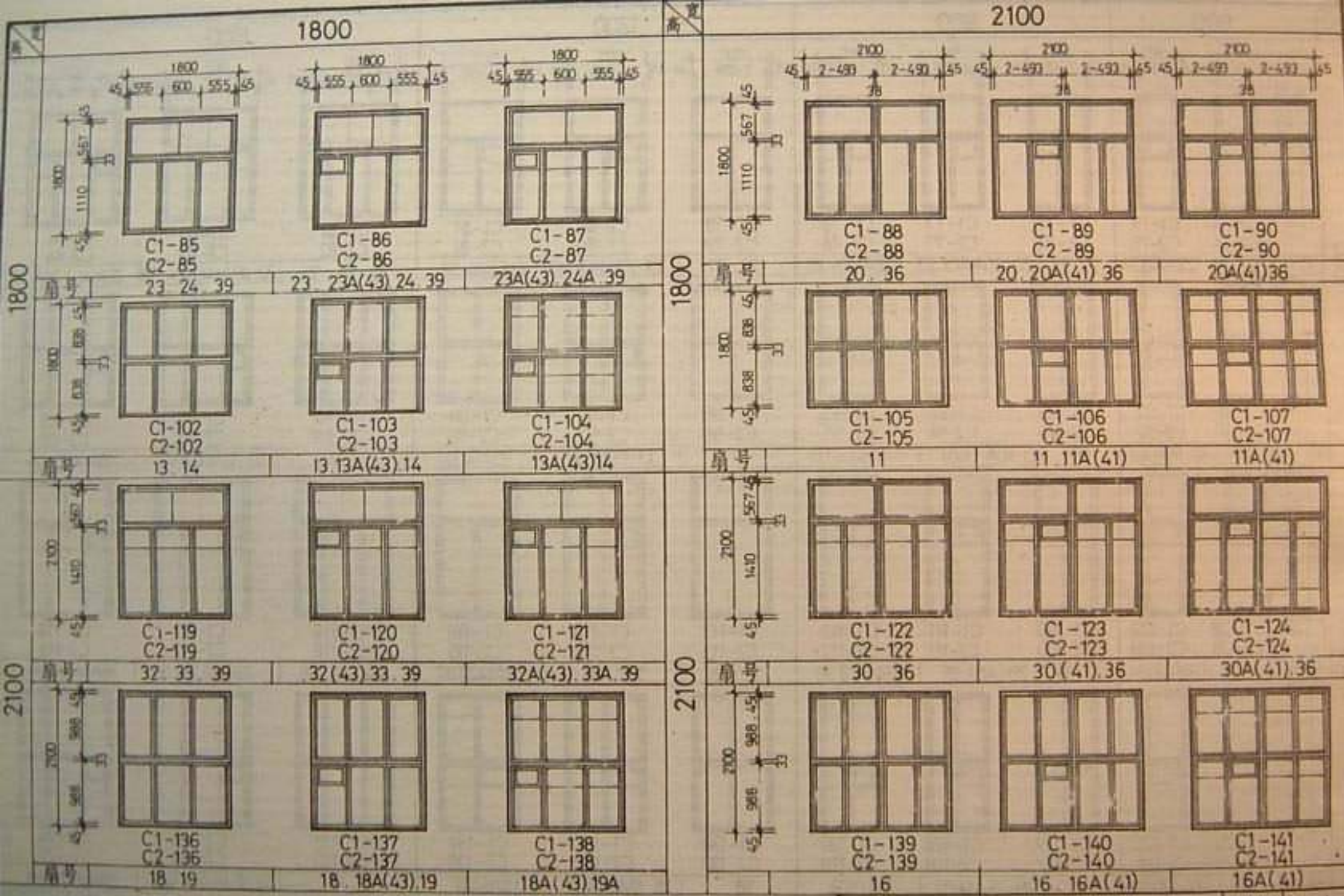

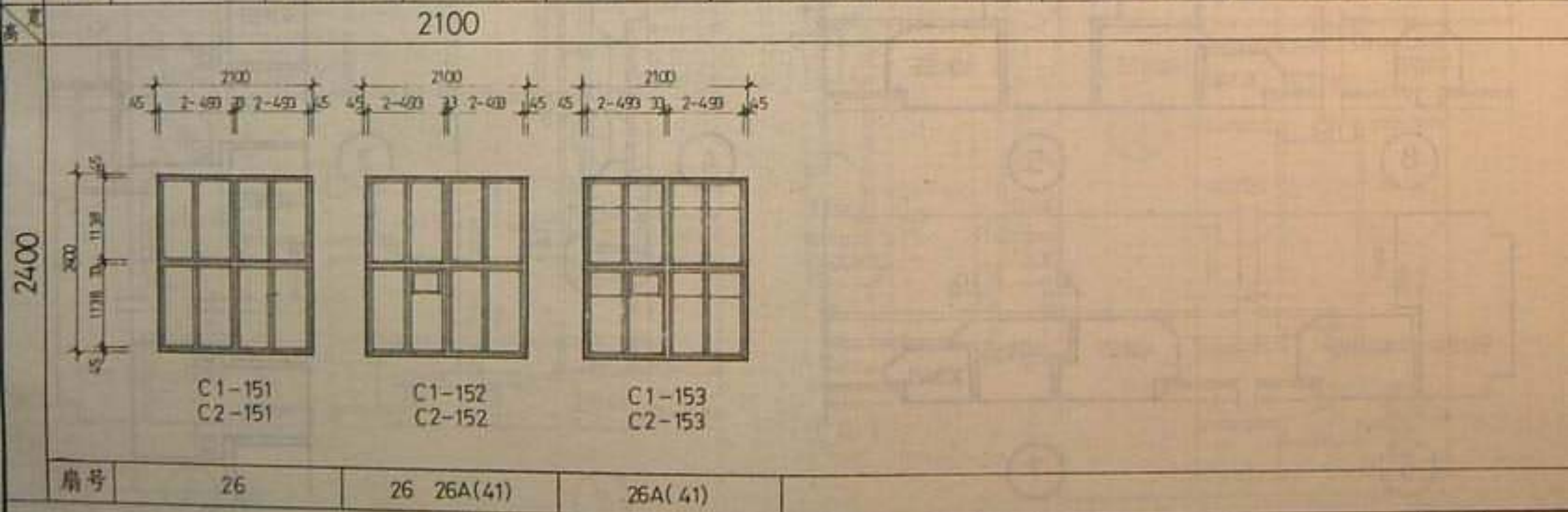
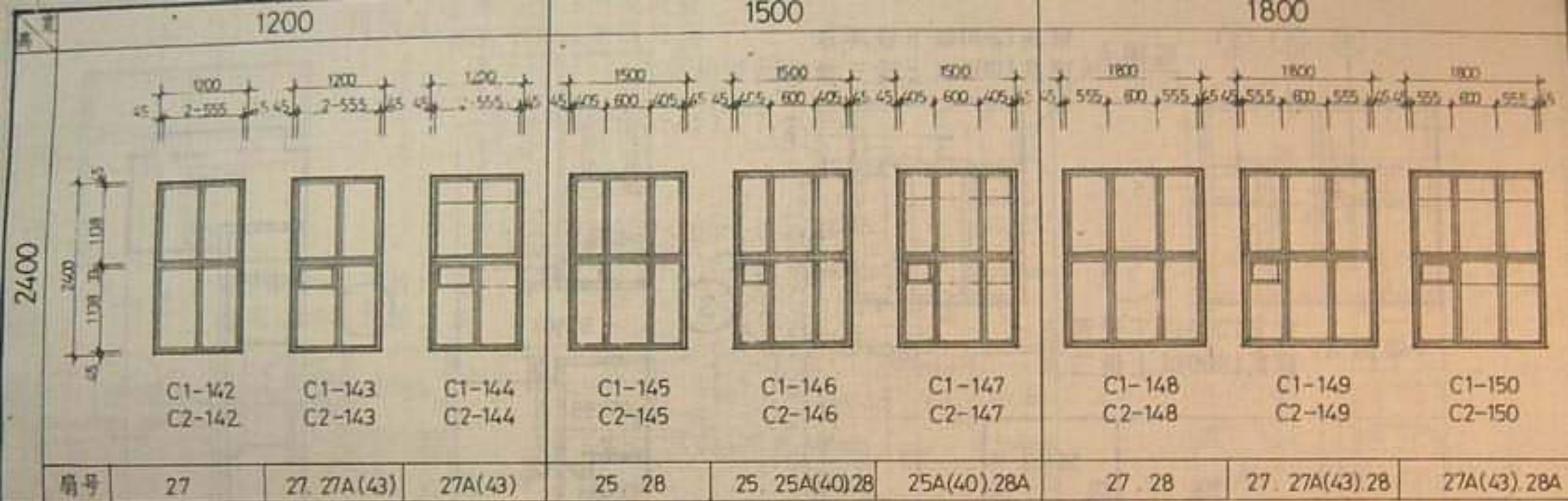

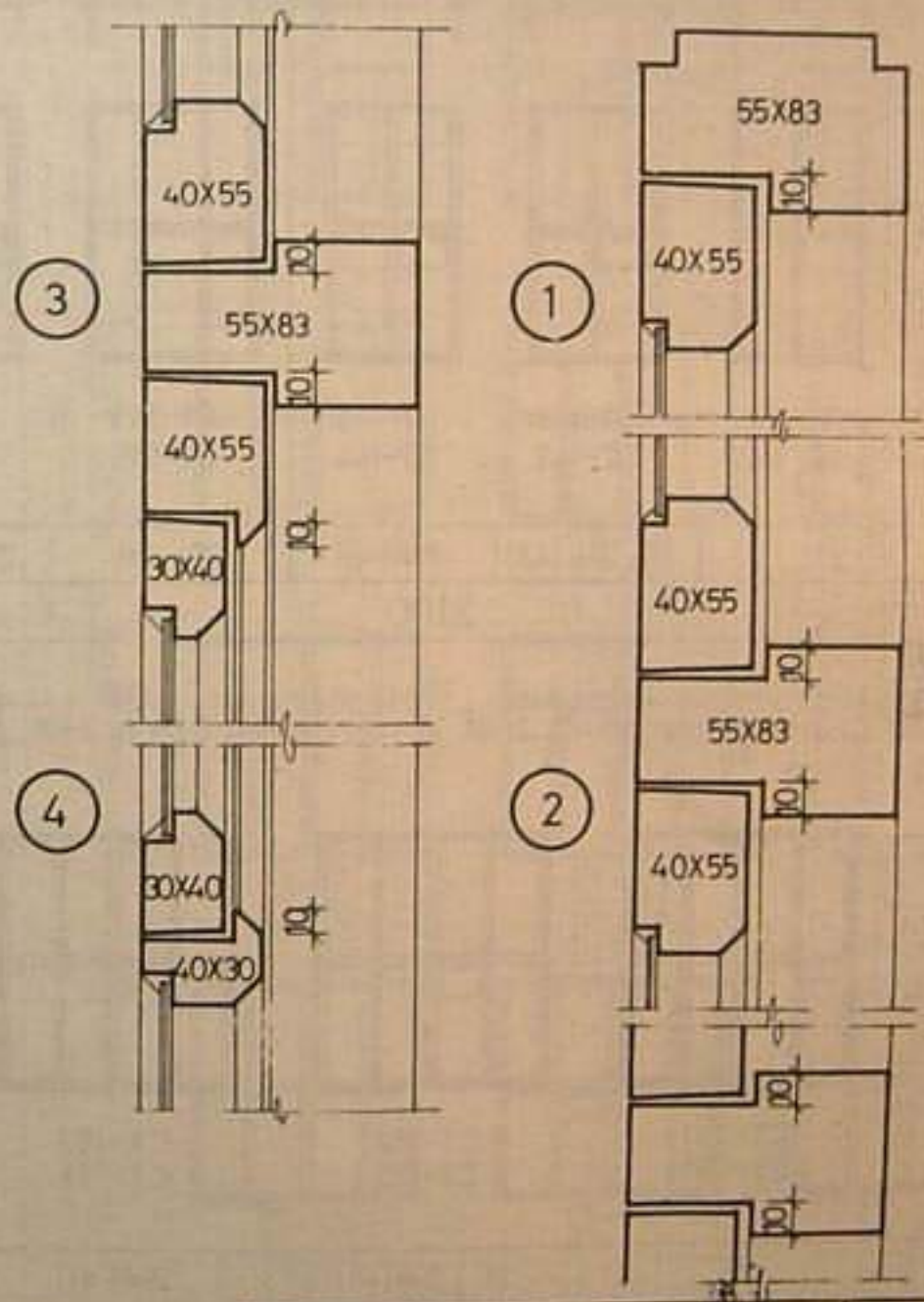
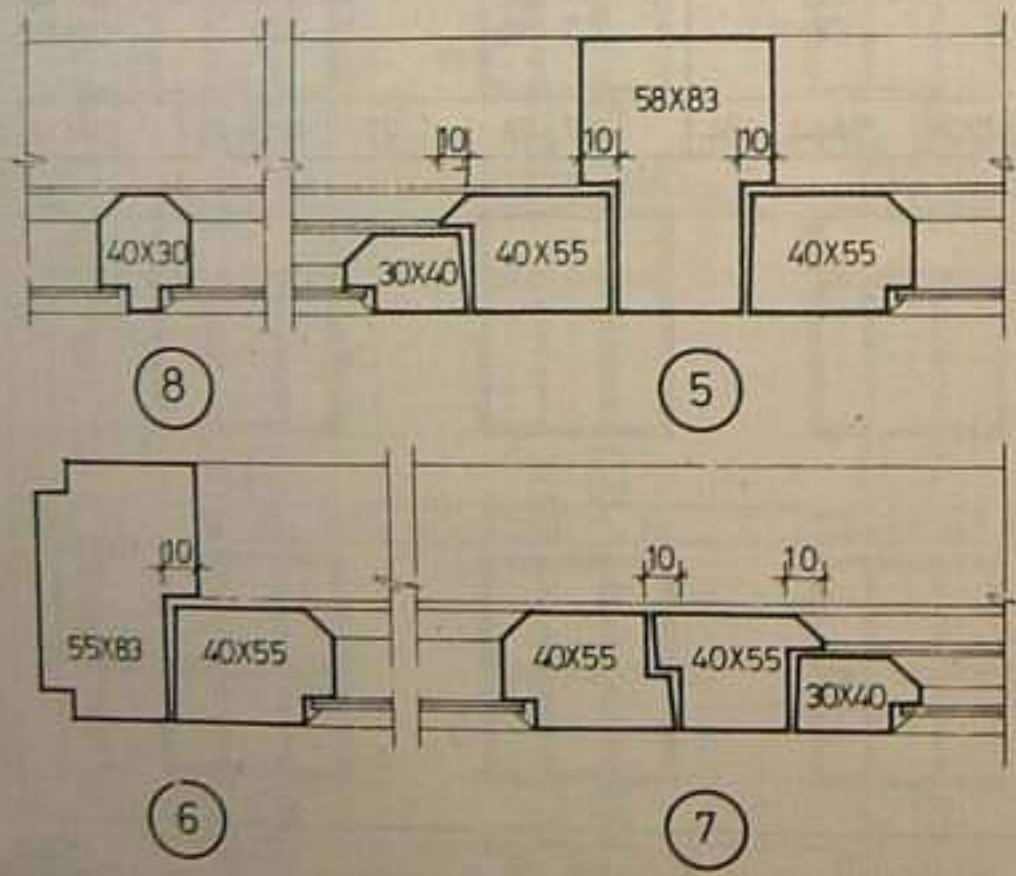
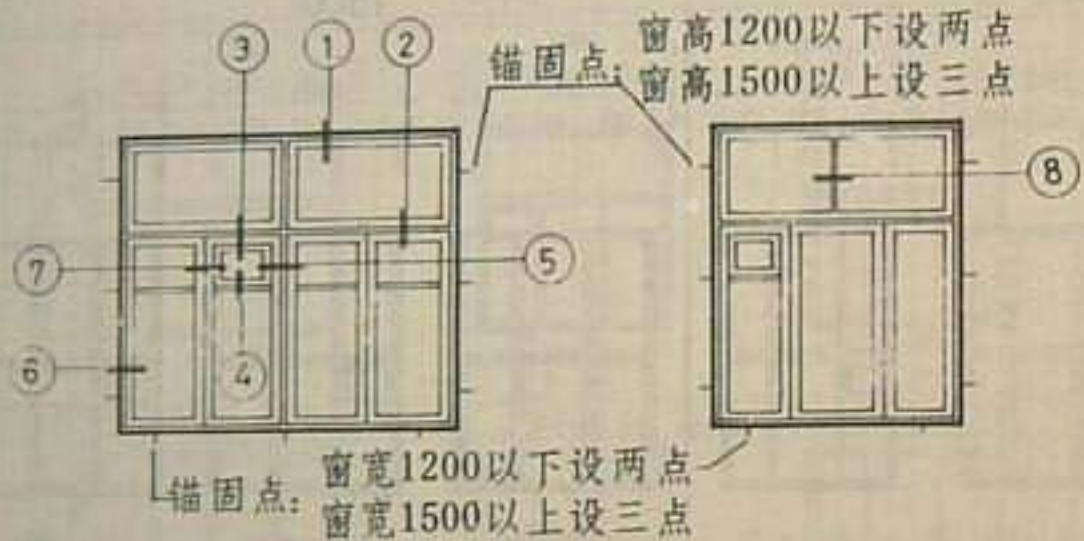

跟多资料加微信公众号jianzhu118

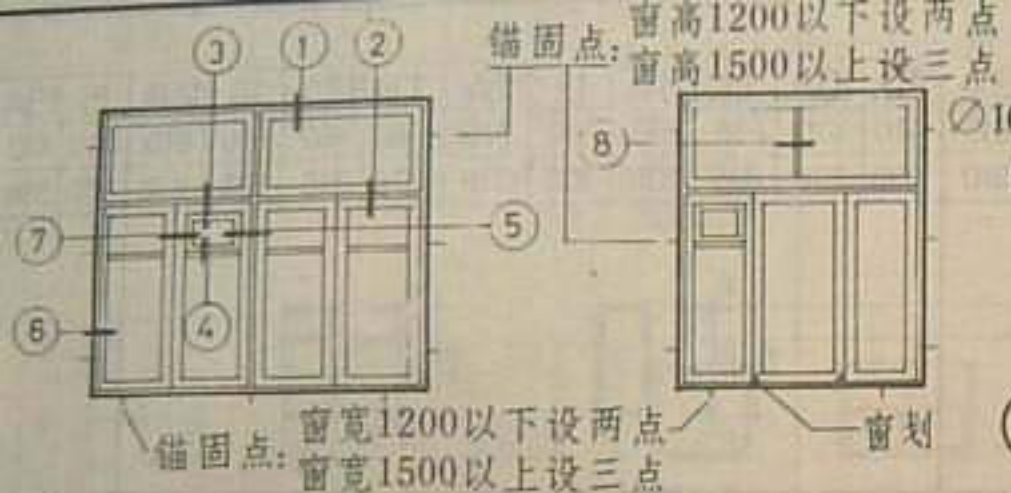

∅10硬圆木榫
l=25

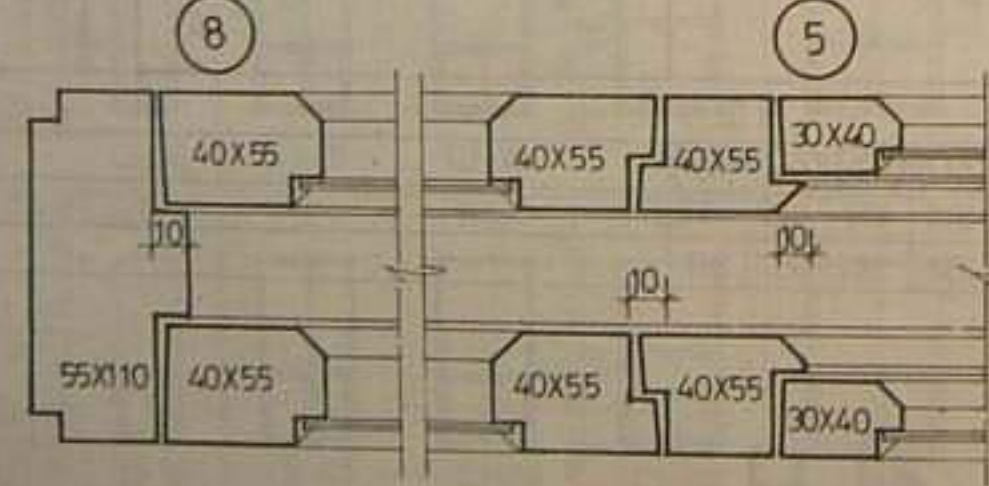
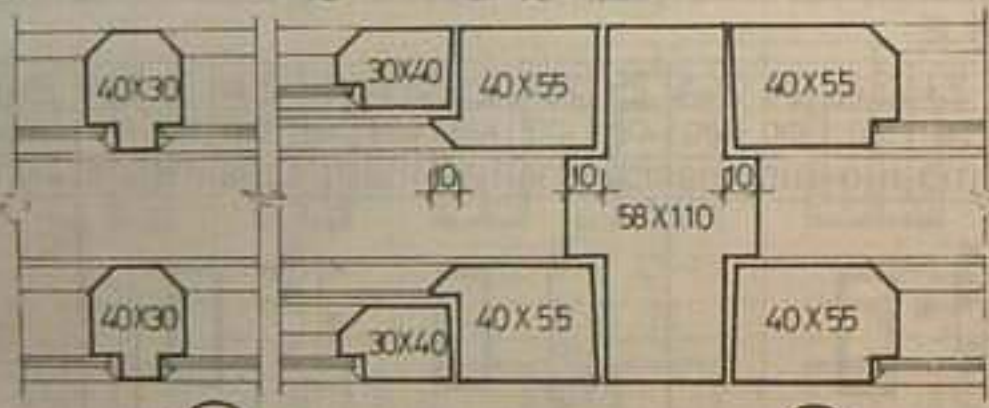

3

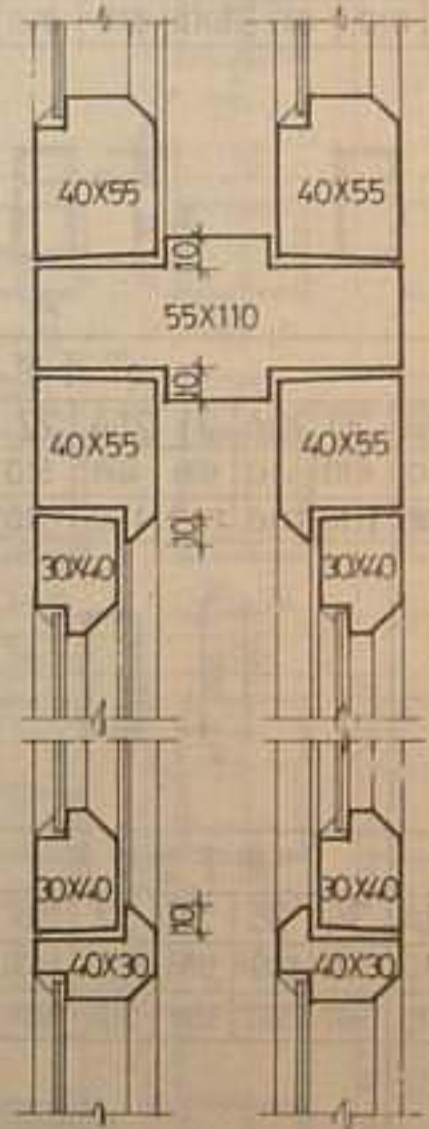

4

1

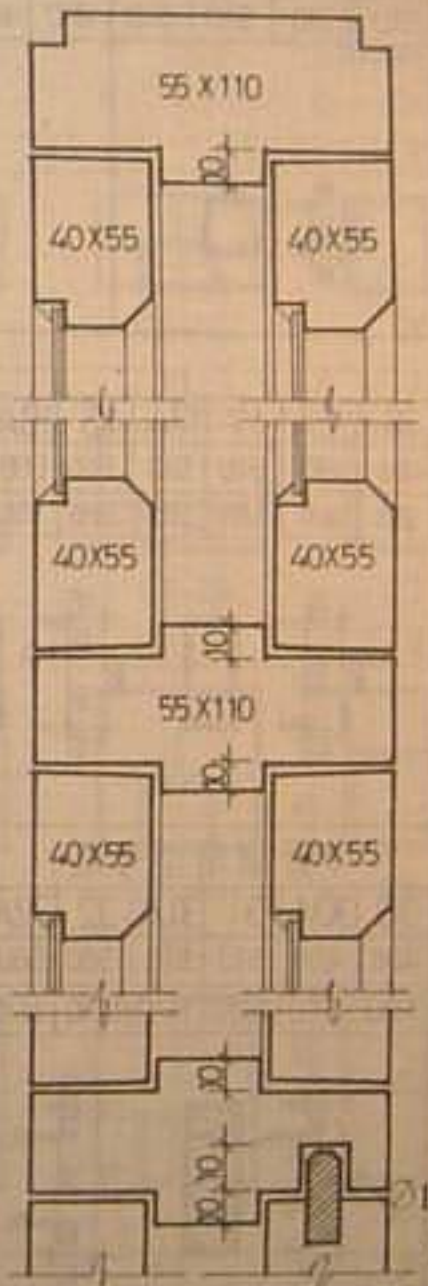

2

∅10硬圆木榫
l=25

跟多资料加微信公众号jianzhu118

C2双层平开窗节点详图

平开窗扇型号表

扇号	1	2	3	4	5	5A	6	6A	7	7A	8	8A	9	9A	10	10A	11	11A	12	12A	13	13A	14	14A	15	15A
扇宽	310	410	560	610	410	410	498	498	510	510	560	560	610	610	410	410	498	498	510	510	560	560	610	610	410	410
扇高	510	510	510	510	810	810	810	810	810	810	810	810	810	810	838	838	838	838	838	838	838	838	838	838	988	988
简图																										

平开窗扇型号表

扇号	16	16A	17	17A	18	18A	19	19A	20	20A	21	21A	22	22A	23	23A	24	24A	25	25A	26	26A	27	27A	28	28A	29	29A
扇宽	498	498	510	510	560	560	610	610	410	410	498	498	510	510	560	560	610	610	410	410	498	498	560	560	610	610	410	410
扇高	988	988	988	988	988	988	988	988	1110	1110	1110	1110	1110	1110	1110	1110	1110	1110	1138	1138	1138	1138	1138	1138	1138	1138	1410	1410
简图																												

平开窗扇型号表

亮子型号表

气窗型号表

扇号	30	30A	31	31A	32	32A	33	33A	34	35	36	37	38	39	(40)	(41)	(42)	(43)
扇宽	498	498	510	510	560	560	610	610	510	810	986	1110	1410	1710	315	403	420	465
扇高	1410	1410	1410	1410	1410	1410	1410	1410	567	567	567	567	567	567	357	357	357	357
简图																		

	600	900			1200			1500		
600										
		C3-1	C3-2	C3-3	C3-4	C3-5	C3-6	C3-7	C3-8	
		15	16	17						
900										
	C3-4	C3-5	C3-6	C3-7	C3-8	C3-9	C3-10	C3-11	C3-12	C3-13
	4	1	11	22	5	14	23	5	11	24
1200										
	C3-20	C3-21	C3-22	C3-23	C3-24	C3-25	C3-26	C3-27	C3-28	C3-29
	4	1	11	25	5	14	26	5	11	27
1500										
	C3-36	C3-37	C3-38	C3-39	C3-40	C3-41	C3-42	C3-43	C3-44	C3-45
	9	6	18	22	10	21	23	10	18	24
1800										
	C3-52	C3-53	C3-54	C3-55	C3-56	C3-57	C3-58	C3-59	C3-60	C3-61
	9	6	18	22	10	21	23	10	18	24

跟多资料加微信公众号jianzhu118

C3提拉窗立面图(一)

	1800			2100		
900	<p>C2-14</p>	<p>C3-15</p>	<p>C3-16</p>	<p>C3-17</p>	<p>C3-18</p>	<p>C3-19</p>
扇号	2	2	12	3	3	13
1200	<p>C3-30</p>	<p>C3-31</p>	<p>C3-32</p>	<p>C3-33</p>	<p>C3-34</p>	<p>C3-35</p>
扇号	2	2	12	3	3	13
1500	<p>C3-46</p>	<p>C3-47</p>	<p>C3-48</p>	<p>C3-49</p>	<p>C3-50</p>	<p>C3-51</p>
扇号	7	7	19	8	8	20
1800	<p>C3-62</p>	<p>C3-63</p>	<p>C3-64</p>	<p>C3-65</p>	<p>C3-66</p>	<p>C3-67</p>
扇号	7	7	19	8	8	20

提窗基本扇型号

拉窗基本扇型号

扇号	1	2	3	4	5	6	7	8	9	10	11	12	13	14	15	16	17	18	19	20	21	22	23	24	25	26	27
扇宽	368.5	382.75	457.75	490	518.5	368.5	382.75	457.75	490	518.5	417.5	431.75	506.75	567.5	417.5	567.5	717.5	417.5	431.75	506.75	567.5	417.5	567.5	717.5	417.5	567.5	717.5
扇高	443	443	443	443	443	643	643	643	643	643	410	410	410	410	500	500	500	610	610	610	610	800	800	800	1100	1100	1100

简图

